

DERECHOS DE AUTOR © Hangzhou EZVIZ Software Co., Ltd. TODOS LOS DERECHOS RESERVADOS.

Toda la información, incluyendo, textos, imágenes, gráficos, entre otros, son propiedad de Hangzhou EZVIZ Software Co., Ltd. (en lo sucesivo, "EZVIZ"). Este manual del usuario (en lo sucesivo, "el Manual") no se puede reproducir, cambiar, traducir o distribuir, parcial o totalmente, por ningún medio, sin el permiso previo por escrito de EZVIZ. Salvo que se disponga lo contrario, EZVIZ no garantiza, ni realiza declaraciones de ningún tipo, de forma expresa o implícita, en relación con el Manual.

Acerca de este manual

El manual incluye instrucciones para el uso y el manejo del producto. Las imágenes, gráficos, ilustraciones y toda la información aquí contenida son únicamente para fines descriptivos y de explicación. La información incluida en el Manual está sujeta a cambios sin previo aviso, por motivos de actualización de firmware u otros motivos. Encuentre la última versión en el sitio web de EZVIZ™ (<http://www.ezviz.com>).

Registro de revisiones

Nuevo lanzamiento – Diciembre, 2025

Reconocimiento de marcas comerciales

EZVIZ™,  y otras marcas registradas y logos de EZVIZ son propiedad de EZVIZ en diferentes jurisdicciones.

Otras marcas y logos mencionados a continuación pertenecen a sus respectivos dueños.

Aviso legal

HASTA EL GRADO MÁXIMO QUE PERMITA LA LEY APLICABLE, EL PRODUCTO DESCRIPTO, CON SU HARDWARE, SOFTWARE Y FIRMWARE SE PROPORCIONA "TAL COMO ES", CON TODAS LAS FALLAS Y ERRORES Y EZVIZ NO GARANTIZA, DE MANERA EXPRESA O IMPLÍCITA, LA COMERCIALIZACIÓN, LA CALIDAD SATISFACTORIA, LA IDONEIDAD PARA UN PROPÓSITO EN PARTICULAR Y LA NO VIOLACIÓN POR PARTE DE TERCEROS, ENTRE OTRAS. EN NINGÚN CASO EZVIZ, SUS DIRECTORES, FUNCIONARIOS, EMPLEADOS O AGENTES SERÁN RESPONSABLES ANTE USTED POR NINGÚN DAÑO ESPECIAL, CONSECUENTE, INCIDENTAL O INDIRECTO, INCLUYENDO, ENTRE OTROS, DAÑOS POR PÉRDIDA DE BENEFICIOS COMERCIALES, INTERRUPCIÓN DE NEGOCIOS O PÉRDIDA DE DATOS O DOCUMENTACIÓN, EN RELACIÓN CON EL USO DE ESTE PRODUCTO, INCLUSO SI EZVIZ HA SIDO ADVERTIDO DE LA POSIBILIDAD DE TALES DAÑOS.

HASTA EL MÁXIMO GRADO PERMITIDO POR LA LEY APLICABLE, EN NINGÚN CASO LA RESPONSABILIDAD TOTAL DE EZVIZ POR TODOS LOS DAÑOS EXCEDERÁ EL PRECIO DE COMPRA ORIGINAL DEL PRODUCTO.

EZVIZ NO ASUME NINGUNA RESPONSABILIDAD POR LESIONES PERSONALES O DAÑOS A LA PROPIEDAD COMO RESULTADO DE LA INTERRUPCIÓN DEL PRODUCTO O LA TERMINACIÓN DEL SERVICIO CAUSADA POR: A) INSTALACIÓN O USO INCORRECTO DISTINTO AL SOLICITADO; B) PROTECCIÓN DE INTERESES NACIONALES O PÚBLICOS; C) FUERZA MAYOR; D) EL USO, INCLUYENDO POR USTED MISMO Y SIN LIMITACIÓN A UN TERCERO, DE LOS PRODUCTOS, SOFTWARE, APLICACIONES, ENTRE OTROS, DE ALGÚN TERCERO.

EN RELACIÓN AL PRODUCTO CON ACCESO A INTERNET, EL USO DEL PRODUCTO CORRERÁ COMPLETAMENTE POR SU CUENTA Y RIESGO. EZVIZ NO ASUMIRÁ NINGUNA RESPONSABILIDAD POR EL FUNCIONAMIENTO ANORMAL, ATENTADOS CONTRA LA PRIVACIDAD U OTROS DAÑOS QUE DERIVEN DE ATAQUES CIBERNÉTICOS, ATAQUES DE HACKERS, INSPECCIÓN DE VIRUS U OTROS RIESGOS DE SEGURIDAD DE INTERNET; SIN EMBARGO, EZVIZ PROPORCIONARÁ APOYO TÉCNICO OPORTUNO SI ES NECESARIO. LAS LEYES DE VIGILANCIA Y LAS LEYES DE PROTECCIÓN DE DATOS VARÍAN POR JURISDICCIÓN. REVISE TODAS LAS LEYES PERTINENTES EN SU JURISDICCIÓN ANTES DE USAR ESTE PRODUCTO PARA GARANTIZAR QUE EL USO CUMPLA CON LA LEGISLACIÓN APLICABLE. EZVIZ NO SE RESPONSABILIZA POR EL USO DEL PRODUCTO CON FINES ILEGÍTIMOS. EN CASO DE CONFLICTOS ENTRE LO DISPUESTO ANTERIORMENTE Y LA LEY APLICABLE, PREVALECE ÉSTA ÚLTIMA.

Lista de Contenidos

Resumen	1
1. Contenido del paquete	1
2. Lo básico	1
Obtenga la aplicación EZVIZ	2
Inserte una tarjeta microSD™ (opcional)	3
Conecte a la alimentación	3
Agregue la cámara a EZVIZ	4
Opción A: Configuración por cable	4
Opción B: Configuración de Wi-Fi	5
Instalación	5
1. Ubicación de la instalación	5
2. Instale la placa de montaje	5
3. Instalación de la cámara	6
Ver su dispositivo	7
1. Vista en vivo	7
2. Configuración	8
Conexión EZVIZ	9
1. Utilice Amazon Alexa	9
2. Utilice Google Assistant	9
Preguntas frecuentes	10
Iniciativas sobre el uso de productos de video	11

Resumen

1. Contenido del paquete



Cámara (x1)



Adaptador eléctrico (x1)



Cable de alimentación (x1)



Plantilla de perforación (x1)



Placa de montaje (x1)



Kit de tornillos (x1)



Información regulatoria (x1)



Guía de inicio rápido (x1)

 La apariencia del adaptador de alimentación dependerá del modelo que haya comprado.

2. Lo básico





- Ranura para tarjeta microSD™ *
- Botón de RESET *

Inclinación de la esfera hacia arriba

Nombre	Descripción
Indicador LED	<ul style="list-style-type: none"> ● Rojo fijo: Cámara activándose. ● ● Rojo intermitente lento: Excepción de red. ● ● ● Rojo intermitente rápido: Excepción de la cámara (por ejemplo, error en la tarjeta microSD™). ● Azul Fijo: Video que se ve en la aplicación EZVIZ. ● ● Parpadeo lento en azul: Cámara funcionando correctamente. ● ● ● Azul intermitente rápido: Cámara listo para la configuración de red.
Ranura para tarjeta microSD™	<ul style="list-style-type: none"> • Inserte una tarjeta microSD™ (compre por separado) en esta ranura. Inicialice la tarjeta en la aplicación EZVIZ antes de usarla. • Compatibilidad recomendada: Clase 10, espacio máximo 512 GB.
Botón de RESET	<p>Cuando la cámara esté funcionando, mantenga pulsado el botón durante 4 segundos para reiniciar y establecer todos los parámetros por defecto.</p>

Obtenga la aplicación EZVIZ

1. Conecte su teléfono móvil al Wi-Fi (sugerido).
2. Descargue e instale la aplicación EZVIZ buscando "EZVIZ" en la App Store o Google Play™.
3. Inicie la aplicación y registre una cuenta de usuario EZVIZ.

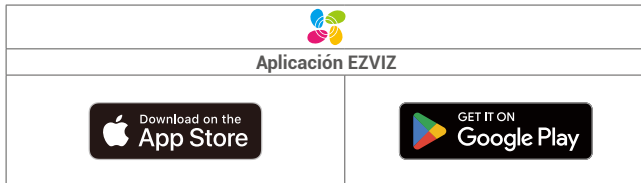

i Si ya ha utilizado la aplicación, asegúrese de que sea la última versión. Para saber si hay una actualización disponible, vaya al App Store y busque EZVIZ.

Inserte una tarjeta microSD™ (opcional)

1. Gira la esfera hacia arriba hasta ver la ranura para tarjeta.
2. Inserte una tarjeta microSD™ (compre por separado) en esta ranura.

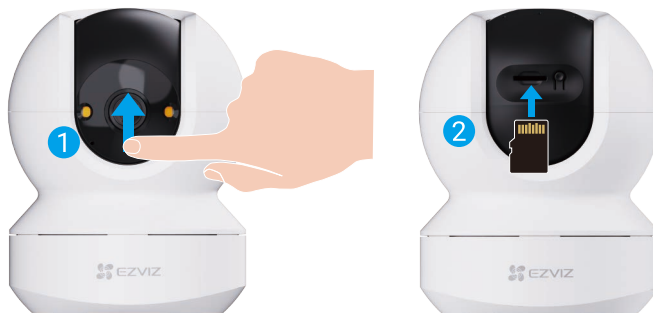

- i** Después de instalar la tarjeta microSD™, siga los pasos a continuación para inicializar la tarjeta en la aplicación EZVIZ antes de usarla.
1. En la aplicación EZVIZ, pulse Lista de Grabaciones en la interfaz de Configuración del Dispositivo para comprobar el estado de la tarjeta SD.
 2. Si el estado de la tarjeta microSD™ aparece como No inicializada, tóquela para inicializarla. El estado cambiará a En Uso, permitiendo almacenar videos.

Conecte a la alimentación

Conecte el puerto de alimentación a un tomacorriente con el adaptador de alimentación y el cable de alimentación (incluido en el paquete). Cuando el indicador LED parpadea rápidamente en azul, indica que el proceso de arranque se ha completado y que el dispositivo está listo para la configuración de red.



- i**
- Se recomienda utilizar el cable de alimentación y el adaptador de alimentación incluido en el paquete.
 - Para desconectar de la fuente de alimentación, desconecte el conector de alimentación del dispositivo.

Agregue la cámara a EZVIZ

Conecte la cámara a una red cableada o Wi-Fi y luego agregue la misma a la aplicación EZVIZ.

- Conexión por cable: Conecte la cámara a un enrutador. Consulte "[Opción A: Configuración por cable](#)".
- Configuración de Wi-Fi: Configure la configuración de Wi-Fi. Consulte "[Opción B: Configuración de Wi-Fi](#)".

i Prioridad de red: red cableada > Wi-Fi.

Opción A: Configuración por cable

1. Conecte la cámara al puerto LAN de su enrutador con un cable Ethernet (compre por separado).

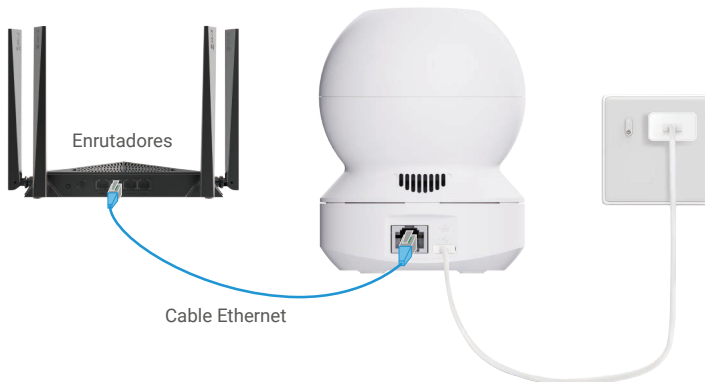

i Cuando el indicador LED parpadea lentamente en azul, indica que la cámara se ha conectado a Internet.

2. Inicie sesión en su cuenta con la aplicación de EZVIZ.
3. En la pantalla de inicio, pulse "+" en la esquina superior derecha para ir a la interfaz de escaneo del código QR.
4. Escanee el código QR en la portada de la Guía de Inicio Rápido o en el cuerpo de la cámara.



i También puede ingresar directamente el número de serie del dispositivo para agregarlo.

5. Siga al asistente de la aplicación EZVIZ para agregar el dispositivo a su cuenta de la aplicación EZVIZ.

Opción B: Configuración de Wi-Fi

i Conecta tu cámara a la misma red Wi-Fi a la que está conectado tu teléfono móvil.

1. Inicie sesión en su cuenta con la aplicación de EZVIZ.
2. En la pantalla de inicio, pulse "+" en la esquina superior derecha para ir a la interfaz de escaneo del código QR.
3. Escanee el código QR en la portada de la Guía de Inicio Rápido o en el cuerpo de la cámara.



i También puede ingresar directamente el número de serie del dispositivo para agregarlo.

4. Siga el asistente de la aplicación EZVIZ para completar la configuración de Wi-Fi y agregar la cámara a su cuenta EZVIZ.

Instalación

1. Ubicación de la instalación

Elija una ubicación con un campo de visión despejado y sin obstáculos, y con una buena señal inalámbrica a la cámara. Tenga en cuenta los siguientes consejos:

- Instale el dispositivo solo en interiores, ya que no es impermeable.
- Retire la película protectora del lente.
- Asegúrese de que la pared sea lo suficientemente fuerte para soportar tres veces el peso de la cámara.
- Evite colocar la cámara en un área que reciba mucha luz brillando directamente en la lente de la cámara.
- Se recomienda ajustar la sensibilidad de detección en la aplicación EZVIZ al seleccionar la ubicación. Así puede comprobar si la ubicación de la cámara permite detectar el movimiento y ajustar la sensibilidad en función del tamaño y la distancia del objeto detectado.
- Altura de montaje recomendada: 3 metros (≈9,8 pies) sobre el suelo.

2. Instale la placa de montaje

La cámara puede colocarse horizontalmente o montarse en el techo. Aquí tomamos como ejemplo el montaje en el techo.

1. Coloque la plantilla de perforación en la superficie que ha elegido para montar la cámara.
2. (Solo para pared/techo de cemento) Taladre los orificios de los tornillos de acuerdo con la plantilla e inserte tres anclajes.
3. Utilice tres tornillos de metal para fijar la placa de montaje.

- i** • La flecha en la plantilla de perforación debe apuntar en la misma dirección que el lente de la cámara.
- Al instalar la placa de montaje, alinee la flecha de la placa de montaje con la flecha de la plantilla de perforación.

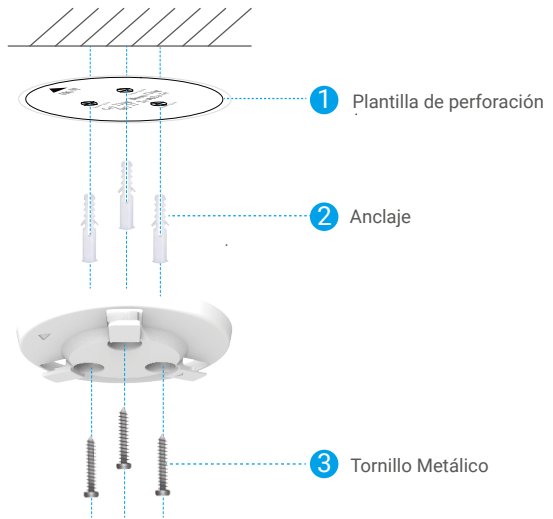

3. Instalación de la cámara

Monte la cámara en la placa de montaje y gírela en el sentido de las agujas del reloj hasta que esté fija.

i Al montar la cámara, asegúrese de que el lente de la cámara esté orientado en la misma dirección que la flecha en la placa de montaje.



Ver su dispositivo

i La interfaz de la aplicación puede cambiar debido a la actualización de la versión.

1. Vista en vivo



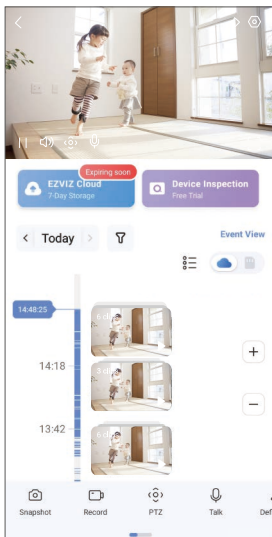

Al iniciar la aplicación EZVIZ, la imagen del dispositivo aparece como se muestra a continuación.

Puede ver y escuchar una transmisión en vivo, tomar instantáneas o grabaciones, y elegir la definición de video según sea necesario.



i Deslice el dedo hacia la izquierda y hacia la derecha de la pantalla para ver más iconos.

Ícono	Descripción
	Compartir. Comparta su dispositivo con quien quiera.
	Configuración. Vea o cambie la configuración del dispositivo.
	Instantánea. Tome una instantánea.
	Grabar. Inicie/detenga manualmente la grabación.
	PTZ. Gire la cámara para obtener un campo de visión más amplio.
	Ubicación preestablecida. Controle el PTZ para configurar el sitio de monitoreo como ubicaciones preestablecidas.
	Hablar. Pulse el icono y luego siga las instrucciones en pantalla para hablar o escuchar a las personas frente a la cámara.
	Definición. Pulse para seleccionar una resolución de video.
	Modo de privacidad. Pulse para activar el modo de privacidad. La esfera de la cámara girará hacia arriba hasta que la lente quede cubierta por la cubierta del dispositivo y la vista en vivo ya no se muestre.
	i Puede pulsar el botón de desactivar en el área de vista en vivo para desactivar el modo de privacidad y el lente se moverá de nuevo a la posición horizontal.
	Patrulla Automática. Pulse el icono y el PTZ podrá realizar detección de patrulla multiángulo en función de los puntos predeterminados o personalizados.
	Imagen en 360°. Pulse para generar una imagen de vista de 360 grados.

Ícono	Descripción
	Alarma. Pulse el icono y el dispositivo emitirá sonidos y parpadeará para disuadir a los intrusos.
	Dispositivo cercano. Pulse para verificar los dispositivos disponibles cercanos.
	PiP. (Imagen en imagen) Visualice el video enfrente de otra aplicación que esté utilizando.
	Consejo. Toque para ver más información sobre el dispositivo.
	Reorganizar. Reorganice la secuencia de todas las funciones anteriores.

2. Configuración

En la página de configuración, puede configurar los parámetros del dispositivo.

Parámetro	Descripción
Nombre	Vea o pulse para personalizar el nombre de su dispositivo aquí.
Detección inteligente	Puede seleccionar entre diferentes tipos de detección para el dispositivo.
Notificación de mensajes	Puede administrar mensajes del dispositivo y notificaciones de la aplicación EZVIZ.
Configuración de audio	Puede configurar los parámetros de audio relevantes de su dispositivo.
Configuración de imagen	Puede establecer los parámetros de imagen relevantes para su dispositivo.
Configuración de luz	Puede configurar los parámetros de luz relevantes para su dispositivo.
Configuración PTZ	Puede configurar los parámetros de PTZ para su dispositivo, como la calibración de la posición PTZ y el preajuste PTZ aquí.
Lista de grabación	Puede seleccionar entre diferentes tipos de grabación para su dispositivo y ver el estado de la tarjeta microSD™ aquí.
Configuración de privacidad	Puede cifrar sus videos con una contraseña de cifrado o activar el modo de privacidad aquí.
Configuración de red	Puedes ver el estado de la conexión y configurar la red Wi-Fi.
Información del dispositivo	Puede ver la información del dispositivo aquí.
Compartir dispositivo	Puede compartir el dispositivo con un miembro de la familia o un invitado.
EZVIZ Cloud	Puede suscribirse y administrar el almacenamiento en la nube.  La función solo está disponible en ciertos países. Verifique la disponibilidad en su país antes de comprar. El productor se reserva el derecho de dar una explicación final.
Reiniciar dispositivo	Pulse para reiniciar el dispositivo.
Eliminar dispositivo	Toque para eliminar el dispositivo de la aplicación EZVIZ.

Conexión EZVIZ

1. Utilice Amazon Alexa

Estas instrucciones le permitirán controlar sus dispositivos EZVIZ con Amazon Alexa. Si tiene alguna dificultad durante el proceso, consulte la sección **Solución de problemas**.

Antes de empezar, asegúrese de que:

1. Los dispositivos EZVIZ estén conectados a la aplicación EZVIZ.
2. En la aplicación EZVIZ, desactive la "Image Encryption" (Encriptación de Imagen) en la página de Device Settings (Configuración del Dispositivo).
3. Tiene un dispositivo compatible con Alexa (es decir, Echo Spot, Echo-Show, el Nuevo Echo-Show, Fire TV (todas las generaciones), Fire TV Stick (sólo la segunda generación), o Fire TV Edición para smart TV).
4. La aplicación Amazon Alexa ya está instalada en su dispositivo inteligente y ha creado una cuenta.

Para controlar los dispositivos EZVIZ con Amazon Alexa:

1. Abra la aplicación Alexa y seleccione "Skills y juegos" en el menú.
2. En la pantalla de Skills y juegos, busque "EZVIZ", y encontrará las skills de "EZVIZ".
3. Seleccione la skill de su dispositivo EZVIZ, y luego pulse **HABILITAR PARA USAR**.
4. Ingrese su nombre de usuario y contraseña de EZVIZ, y pulse en **Iniciar sesión**.
5. Pulse el botón **Autorizar** para autorizar a Alexa a acceder a su cuenta de EZVIZ, de modo que Alexa pueda controlar sus dispositivos EZVIZ.
6. Aparecerá "EZVIZ ha sido vinculado con éxito", luego pulse **DESCUBRIR DISPOSITIVOS** para permitir que Alexa descubra todos sus dispositivos EZVIZ.
7. Vuelva al menú de la aplicación Alexa y seleccione "Dispositivos", y en dispositivos verá todos sus dispositivos EZVIZ.

Comando de voz

Descubre un nuevo dispositivo inteligente a través del menú "Hogar Inteligente" de la aplicación Alexa o la función de Control de Voz de Alexa.

Una vez que se encuentre el dispositivo, puede controlarlo con su voz. Dele órdenes simples a Alexa.

- ⓘ El nombre de su dispositivo, por ejemplo: "mostrar xxxx cámara", se puede cambiar en la aplicación EZVIZ. Cada vez que cambie el nombre del dispositivo, deberá buscar el dispositivo nuevamente para actualizar el nombre.

Solución de problemas

¿Qué hago si Alexa no Reconoce mi dispositivo?

Compruebe si hay algún problema de conexión a Internet.

Intente reiniciar el dispositivo inteligente y volver a descubrir el dispositivo en Alexa.

¿Por qué el estado del dispositivo aparece como "Fuera de línea" en Alexa?

Su conexión inalámbrica podría haberse desconectado. Reinicie el dispositivo inteligente y vuelva a descubrirlo en Alexa.

El acceso a Internet en su router puede no estar disponible. Compruebe si su router está conectado a Internet e inténtelo de nuevo.

- ⓘ Para obtener detalles sobre los países que admiten el uso de Amazon Alexa, consulte su sitio web oficial.

2. Utilice Google Assistant

Con Google Assistant, puede activar su dispositivo EZVIZ y ver en vivo, utilizando los comandos de voz de Google Assistant.

Se requieren los siguientes dispositivos y aplicaciones:

1. Una aplicación funcional de EZVIZ.
2. En la aplicación EZVIZ, desactive la "Encriptación de Imagen" y active el "Audio" en la página de Configuración del Dispositivo.
3. Un televisor con un Chromecast funcional conectado a él.
4. La aplicación Google Assistant en su teléfono.

Para comenzar, siga los pasos a continuación:

1. Configure el dispositivo EZVIZ y asegúrese de que funcione correctamente en la aplicación.
2. Descarga la aplicación Google Home desde App Store o Google Play™ e inicia sesión en tu cuenta de Google.

3. En la pantalla de Mi hogar, pulse el signo "+" en la esquina superior izquierda, y seleccione "Configurar el dispositivo" de la lista del menú para ir a la interfaz de configuración.
4. Pulse **"Funciona con Google"**, y busque "EZVIZ", donde encontrará las habilidades de "EZVIZ".
5. Ingrese su nombre de usuario y contraseña de EZVIZ, y pulse en **Iniciar sesión**.
6. Pulse el botón **Autorizar** para autorizar a Google a acceder a su cuenta de EZVIZ, de modo que Google pueda controlar sus dispositivos EZVIZ.
7. Pulse **Regresar a la aplicación**.
8. Siga los pasos anteriores para completar la autorización. Cuando se complete la sincronización, el servicio EZVIZ aparecerá en su lista de servicios. Para ver una lista de dispositivos compatibles bajo su cuenta EZVIZ, pulse el icono de servicio EZVIZ.
9. Ahora pruebe algunos comandos. Use el nombre de la cámara que creó cuando configuró el sistema.

Los usuarios pueden gestionar los dispositivos como una entidad única o en un grupo. Añadir dispositivos a una habitación permite a los usuarios controlar un grupo de dispositivos al mismo tiempo usando un comando.

Consulte el enlace para obtener más información:

<https://support.google.com/googlehome/answer/7029485?co=GENIE.Platform%3DAndroid&hl=en>

Preguntas frecuentes

P. Si la cámara está fuera de línea, ¿continuará la grabación de video?

R: Si la cámara está encendida pero se desconecta de Internet, la grabación de video en la tarjeta microSD™ continuará pero la grabación en la nube se detendrá. Si la cámara está apagada, se detendrán ambas grabaciones de video.

P. ¿Qué pasa si olvido mi contraseña?

R: Vaya a la página de inicio de sesión en la aplicación EZVIZ y toque "¿Olvidó su contraseña?" Luego, ingrese la dirección de correo electrónico o el número de teléfono de su cuenta y toque "Enviar". Después de recibir el código de verificación, ingréselo y restablezca su contraseña.

P. ¿Por qué no puedo recibir mi código de verificación?

- R:
1. Si registró su cuenta a través de un correo electrónico, compruebe su bandeja de correo no deseado. Si aún no puede recibir el código de verificación, es posible que tenga un filtro/bloqueo de correo electrónico que restringe este correo electrónico, consulte con su proveedor de correo electrónico.
 2. Si registró su cuenta a través de un número de teléfono celular, confirme si su teléfono celular puede recibir códigos cortos de SMS o no.
 3. Si el problema persiste, indique el número, el país y la hora de su solicitud al centro de asistencia en support@ezviz.com o póngase en contacto con su equipo de asistencia local.

P. ¿Qué debo hacer si falla la configuración de Wi-Fi?

R: Compruebe los siguientes ajustes:

1. Asegúrese de que su teléfono celular esté conectado al Wi-Fi y que la red Wi-Fi funcione correctamente.
2. Compruebe el estado del dispositivo:
 - Asegúrese de que su red no tenga activado el cortafuegos ni otro tipo de bloqueos.
 - Asegúrese de que el router pueda enviar la dirección IP a su dispositivo o desactive la configuración de IP estática (DHCP está activado por defecto en todos los dispositivos EZVIZ).
3. Restablezca la cámara y asegúrese de que esté en modo de configuración Wi-Fi; luego, complete la configuración del dispositivo en la aplicación EZVIZ.

P. ¿Cómo obtener el código de verificación del dispositivo (6 letras mayúsculas)?

R: Tenga en cuenta que para la mayoría de los dispositivos EZVIZ, normalmente hay dos maneras de obtener el código de verificación del dispositivo de 6 letras mayúsculas:

- Para la mayoría de los modelos, se encuentra en el adhesivo/la etiqueta del dispositivo EZVIZ;
- También puedes encontrar el código de verificación en Ajustes de la cámara -> Información del dispositivo -> Código de verificación.

Iniciativas sobre el uso de productos de video

Estimados usuarios valiosos de EZVIZ,

La tecnología afecta a todos los aspectos de nuestra vida. Como una empresa tecnológica visionaria, somos cada vez más conscientes del papel que la tecnología desempeña en mejorar la eficiencia y calidad de nuestra vida. Al mismo tiempo, también somos conscientes del daño potencial de su uso indebido. Por ejemplo, los productos de video pueden grabar imágenes reales, completas y claras, por lo tanto, tienen un gran valor para representar hechos. Sin embargo, la distribución, uso y/o procesamiento inadecuado de registros de video puede infringir en la privacidad, derechos legítimos e intereses de terceros.

Comprometidos a innovar la tecnología para el bien, nosotros en EZVIZ abogamos sinceramente porque cada usuario utilice los productos de video de manera adecuada y responsable, para así crear colectivamente un entorno positivo donde todas las prácticas y usos relacionados cumplan con las leyes y regulaciones aplicables, respeten los intereses y derechos individuales, y promuevan la moral social.

Aquí están las iniciativas de EZVIZ a las que agradeceríamos su atención:

1. Cada individuo posee una expectativa razonable de privacidad, y el uso de productos de video no debe estar en conflicto con dicha expectativa razonable. Por lo tanto, se debe mostrar un aviso de advertencia que aclare el alcance de monitoreo de manera razonable y efectiva al instalar productos de video en áreas públicas. Para las áreas no públicas, los derechos e intereses de las personas involucradas serán evaluados cuidadosamente, incluyendo pero no limitándose a, instalar productos de video solo después de obtener el consentimiento de las partes interesadas, y no instalar productos de video altamente invisibles sin el conocimiento de otros.
2. Los productos de video registran objetivamente imágenes de actividades reales dentro de un tiempo y espacio específicos. Los usuarios deberán identificar razonablemente a las personas y derechos involucrados en este ámbito con antelación, para evitar cualquier infracción de retrato, privacidad u otros derechos legales de terceros mientras se protegen a través de productos de video. Es importante tener en cuenta que si decides activar la función de grabación de audio en tu cámara, capturará sonidos, incluidas conversaciones, dentro del rango de monitoreo. Recomendamos encarecidamente realizar una evaluación exhaustiva de las posibles fuentes de sonido en el rango de monitoreo, para comprender completamente la necesidad y la razonabilidad antes de activar la función de grabación de audio.
3. Los productos de video en uso generarán de manera consistente datos de audio o visuales de escenas reales, posiblemente incluyendo información biométrica como imágenes faciales, basados en la selección de características del producto por parte del usuario. Tales datos pueden ser utilizados o procesados para su uso. Los productos de video son solo herramientas tecnológicas que no pueden practicar legal y moralmente los estándares para guiar el uso adecuado y legal de los datos. Son los métodos y propósitos de las personas que controlan y utilizan los datos generados los que marcan la diferencia. Por lo tanto, los responsables de datos no solo deben cumplir estrictamente con las leyes y regulaciones aplicables, sino también respetar plenamente las normas no obligatorias, incluidas convenciones internacionales, estándares morales, normas culturales, orden público y costumbres locales. Además, siempre debemos priorizar la protección de la privacidad y los derechos de imagen, así como otros intereses razonables.
4. Los datos de video continuamente generados por productos de video llevan los derechos, valores y otras demandas de varios interesados. Por lo tanto, es sumamente crucial garantizar la seguridad de los datos y proteger los productos de intrusiones maliciosas. Cada usuario y controlador de datos deberá tomar todas las medidas razonables y necesarias para maximizar la seguridad del producto y de los datos, evitando la fuga de datos, divulgaciones indebidas o mal uso, incluyendo, entre otros, el establecimiento de control de acceso, la selección de un entorno de red adecuado donde se conecten los productos de video, y el establecimiento y optimización constante de la seguridad de la red.
5. Los productos de video han hecho grandes contribuciones para mejorar la seguridad de nuestra sociedad, y creemos que seguirán desempeñando un papel positivo en varios aspectos de nuestra vida diaria. Cualquier intento de abusar de estos productos para violar los derechos humanos o participar en actividades ilegales contradice la esencia misma del valor en la innovación tecnológica y el desarrollo de productos. Alentamos a cada usuario a establecer sus propios métodos y reglas para evaluar y monitorear el uso de productos de video, para garantizar que estos productos siempre se utilicen de manera adecuada, reflexiva y con buena voluntad.